

自由点-系统 规格书

HS40FP

— HOLA 系列



【基本参数】

- 安装方式: 吊装
- 产品尺寸: 23*22.5*1200/1500/1800/2400mm
- 工艺材质: AL6063-T5
- 外观颜色: 黑色/白色(定制) 可选
- 调光方式: 非调光/DALI-2/CASAMBI调光可选
- 输入电压: DC48V
- 色容差: SDCM \leq 3 Step (ANSI)
- 成品显指: 90
- 成品色温: 2700/3000/4000K 可选
- 光束角: 65°x90°
- 产品应用: 室内
- 防水等级: IP20
- 质保年限: 5年
- 产品认证: CE、UKCA、ETL、ROHS、Reach

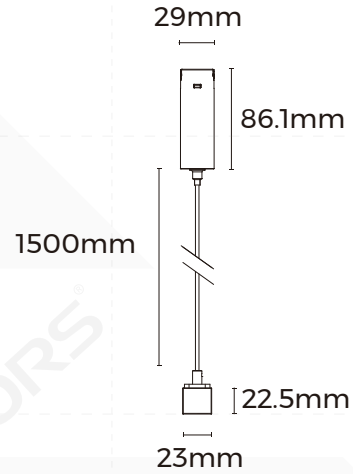
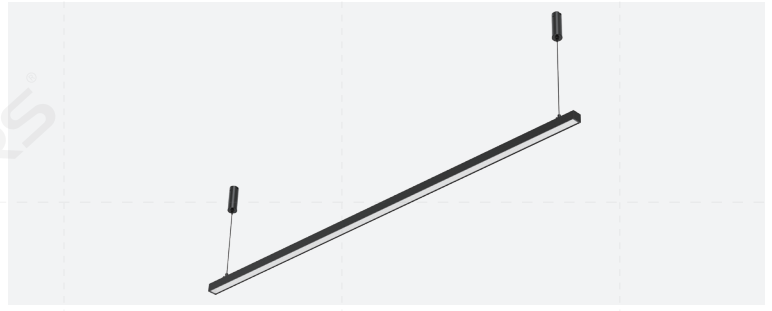

【灯具参数】

版本	商城型号	使用长度	输入电压 (V)	额定电流 (A)	典型功率 (W)	最大功率 (W)	显指 (CRI)	色温 (CCT)	流明 (LM)
常规款	HS40FP	1204mm	DC48V	0.5	24	24	>90	2700K	1752
								3000K	1800
								4000K	1920
		1504mm		2700K	2190				
				3000K	2250				
				4000K	2400				
		1804mm		2700K	2628				
				3000K	2700				
				4000K	2880				
		2404mm		2700K	3504				
				3000K	3600				
				4000K	3840				

备注:

- 1、以上参数基于Ra90,4000K光源进行测试;
- 2、光通量允许有 \pm 10%的误差范围;
- 3、以上参数均为典型值。

【产品配光曲线】

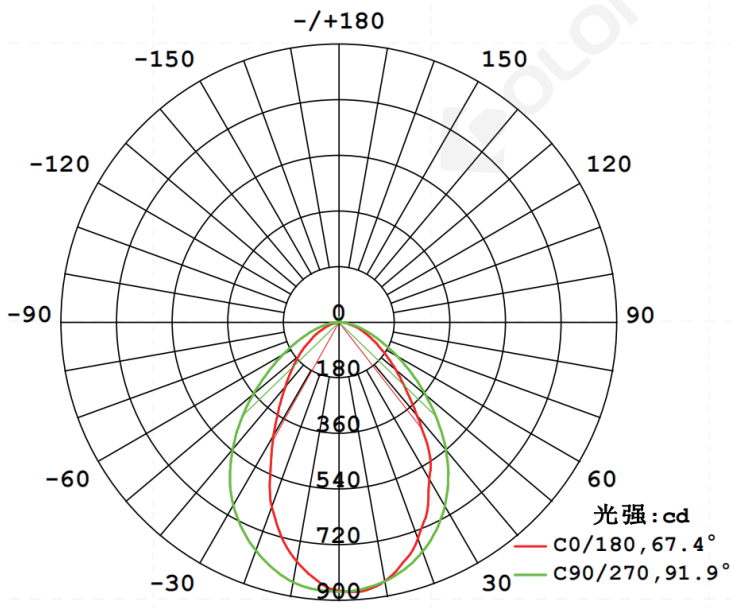

平均光束角 (50%) : 79.6度

配光曲线图

光通输出: 929.4 lm

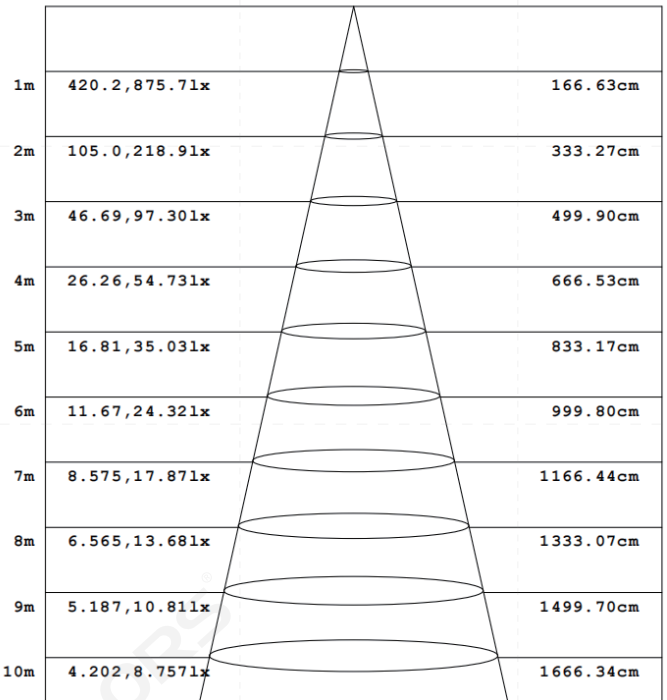

高度 Eavg, Emax 光束角: 79.60度 直径
 注: 曲线为灯具在不同投射距离下的照射区域及区域内平均照度.

平均有效照度图

【产品机械参数】

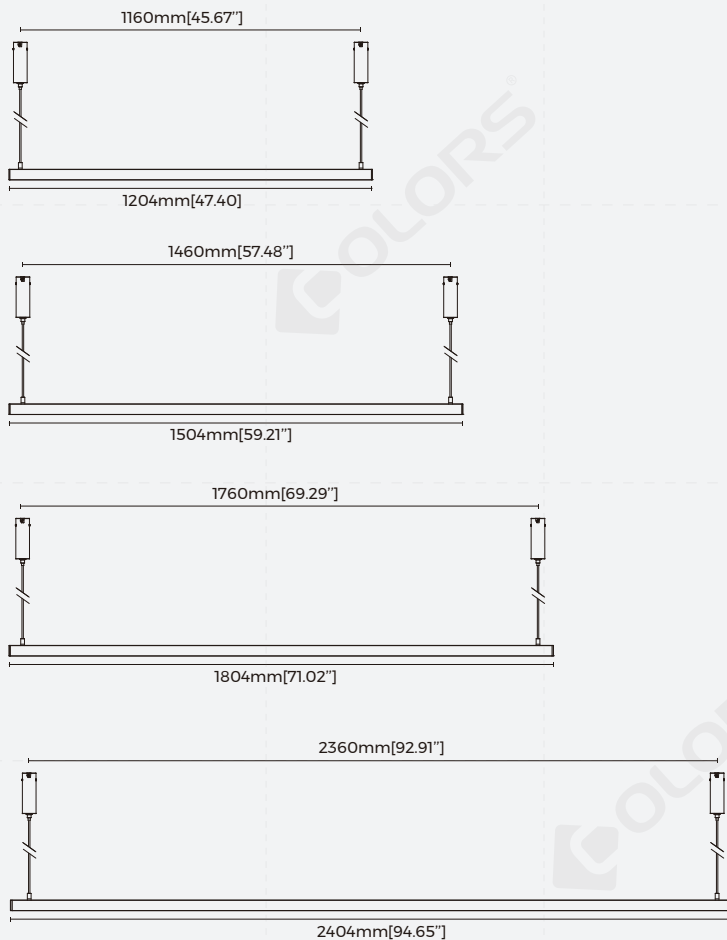

【产品配件信息】

图片	截面尺寸	名称	描述	下单型号	备注
		基座	材质:PC+ADC12 输入电压:DC48V 外观颜色:黑色/白色可选 开孔尺寸:φ45mm 额定功率:150W 额外电流:3A 认证:CE 质保:5年 最大承重:8Kg/灯	RA-HR40(N)	
		基座	材质:PC+ADC12 输入电压:DC48V 外观颜色:黑色/白色可选 开孔尺寸:φ55mm 额定功率:150W 额外电流:3A 认证:CE 质保:5年 最大承重:1Kg/灯	RA-HE40	
		免焊端子	材质工艺:PA6 尺寸:L38*W9.4*H10.5mm 适用线规:硬导线0.5-4mm ² /软导线0.5-2.5mm ² 额定电压:250V/600V 额定电流:32A 认证:CE 质保:3年	TB-02	
		CASAMBI控制器	调光方式:CASAMBI调光 尺寸:180*42*25mm 输入电压:24-48VDC 输出信号:DALI 输出DALI最大电流:250mA 控制设备:≤64 控制分组:≤8 认证:CE、UKCA 质保:5年	1200EN1612-CAS -0-0000003	控制器需搭配 DALI调光模组使用
		电源	调光方式:非调光 尺寸:350*30*18mm 输入电压:AC220~240V 工作频率:50/60Hz PF值:≥0.95 输出电压:48V 输出电流:2.1A 功率:0-100W 效率:0.9	BN-V48-100P	
		电源	调光方式:非调光 尺寸:350*30*18mm 输入电压:AC220~240V 工作频率:50/60Hz PF值:≥0.95 输出电压:48V 输出电流:3.125A 功率:0-150W 效率:0.9	BN-V48-150P	

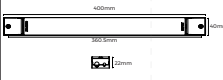
		<p>电源</p>	<p>调光方式:非调光 尺寸:400*40*22mm 输入电压:AC220~240V 工作频率:50/60Hz PF值:≥0.95 输出电压:48V 输出电流:5.21A 功率:0-250W 效率:0.9</p>	<p>BN-V48-250P</p>	
---	---	-----------	--	--------------------	--

备注:

- 1、基座供电线 (16AWG主线) 最长≤50M
- 2、工作中模组总功率<电源输出功率80%~85%

【系统示意图】



【包装信息】

产品型号	内盒尺寸 (mm/盒)	产品 数量/盒	产品 数量/箱	净重 (kg/盒)	净重 (kg/箱)	毛重 (kg)	外箱尺寸 (mm/箱)
FD-HS40FP1200-N940B24	35*56*1210	1	6	0.71	4.26	5.40	1230*180*95
FD-HS40FP1500-N940B30	35*56*1510	1	6	0.9	5.40	7.10	1530*180*95
FD-HS40FP1800-N940B36	35*56*1810	1	6	1.05	6.3	8.7	1830*180*95
FD-HS40FP2400-N940B48	35*56*2410	1	6	1.21	7.26	9.2	2430*180*95

【注意事项】

- 非专业人员, 禁止对产品进行安装、拆卸和维修
- 在安装过程中请避免对产品进行刮花、扭曲以及不规则的弯曲, 否则会有可能给产品造成无法修复的损伤
- 裁剪时请使用专业裁剪工具
- 严禁使用任何酸性、碱性粘接剂固定产品
- 产品仅适用于室内干燥场所, 请勿应用在户外, 海边, 潮湿浸水等环境
- PC特性: 温度每上升(下降)10°C, 面罩会延伸(收缩)0.8mm/m, 加工使用前需做好确认
- 基座和灯具模组插拔不超过50次